



**Światła drogowe i robocze**

**OSRAM**

# Najważniejsza cecha produktów, wyróżniająca je na tle konkurencji

## Nowość Reflektor w technologii Free-Form – Zasada działania

Zwiększona skuteczność świetlna układu optycznego poprzez nakierowanie światła ze źródeł LED bezpośrednio na specjalnie zaprojektowany reflektor.

Zredukowane ośnienie poprzez oświetlenie pośrednie.

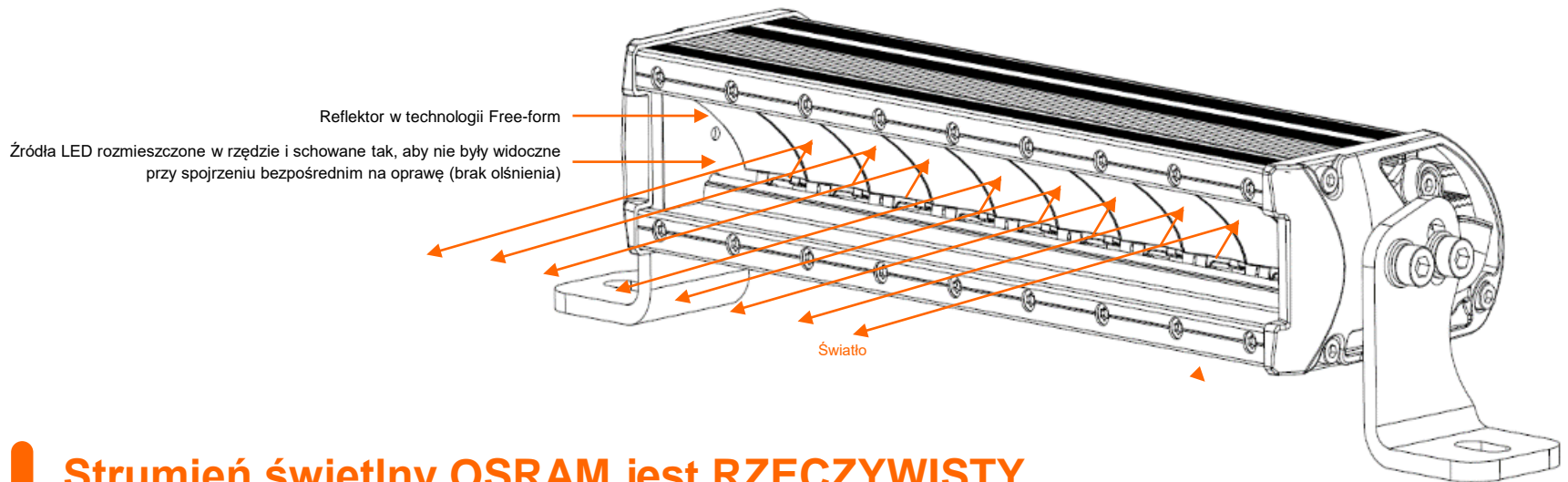

## Strumień świetlny OSRAM jest RZECZYWISTY...

- Nie jest wyznaczany metodami analitycznymi
- Nie jest wyznaczany przez sumę strumieni świetlnych z kart katalogowych poszczególnych diod
- Nie jest wyznaczany w momencie załączenia oprawy (stan zimny)
  
- **Ale jest to strumień, który rzeczywiście uzyskiwany jest z oprawy (zmierzony w stanie stabilnej pracy tzw. HOT lumens)**

# Portfolio produktów

## Światła drogowe i robocze LEDriving®

### LEDriving®

#### Światła drogowe (ECE)

##### Seria wielofunkcyjna

1. Lightbar MX140-SP



##### Seria funkcyjna

1. Lightbar FX250-SP
2. Lightbar FX250-CB
3. Lightbar FX500-SP
4. Lightbar FX500-CB

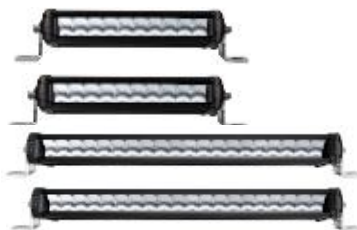

##### Seria slim

1. Lightbar SX180-SP
2. Lightbar SX300-SP
3. Lightbar SX500-SP

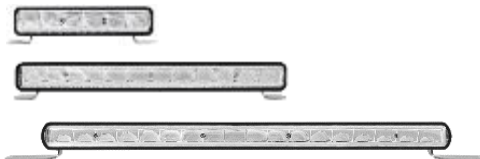

#### Światła robocze (off-road)

##### Seria wielofunkcyjna

1. Lightbar MX140-WD
2. Cube MX85-SP
3. Cube MX85-WD



# Światła robocze



# Światła robocze LEDriving®

## Cube MX85-SP – off-road



### Główne cechy:

- **2 funkcje oświetlenia LED** – światła robocze i stylowe światła w kształcie litery X
- Lampy do zastosowań off-road
- MX85-SP – wersja spot – wąski kąt rozsyłu światła **13,5°**, daleki zasięg **aż do 110m**
- Niezwykle wytrzymała soczewka z poliwęglanu, konstrukcja wytrzymała na duże obciążenia, ochrona przed skokami napięcia
- **Trwałość do 5000 h** dzięki zintegrowanemu sterownikowi i efektywnemu odprowadzaniu ciepła
- **4 LED** o wysokiej mocy
- 5-letnia gwarancja\*
- Przystosowane do pojazdów: 4x4, ATV, komercyjnych, budowlanych, rolniczych, przyczep

# Światła robocze LEDriving®

## Cube MX85-WD – off-road



### Główne cechy:

- **2 funkcje oświetlenia LED** – światła robocze i stylowe światła w kształcie litery X
- Lampy do zastosowań off-road
- MX85-WD – wersja wide – szeroki kąt rozsyłu światła **43,5°**, zasięg do **55m**
- Niezwykle wytrzymała soczewka z poliwęglanu, konstrukcja wytrzymała na duże obciążenia, ochrona przed skokami napięcia
- **Trwałość do 5000 h** dzięki zintegrowanemu sterownikowi i efektywnemu odprowadzaniu ciepła
- **4 LED** o wysokiej mocy
- 5-letnia gwarancja\*
- Przystosowane do pojazdów: 4x4, ATV, komercyjnych, budowlanych, rolniczych, przyczep

# Światła robocze LEDriving®

## Lightbar MX140-WD – off-road



### Główne cechy:

- **2 funkcje oświetlenia LED** – światła robocze i stylowe światło akcentowe
- Lampy do zastosowań off-road
- MX140-WD – wersja wide – szeroki kąt rozsyłu światła **45°**, zasięg **do 60m**
- Niezwykle wytrzymała soczewka z poliwęglanu, konstrukcja wytrzymała na duże obciążenia, ochrona przed skokami napięcia
- **Trwałość do 5000 h** dzięki zintegrowanemu sterownikowi i efektywnemu odprowadzaniu ciepła
- **3 LED** o wysokiej mocy
- 5-letnia gwarancja\*
- Przystosowane do pojazdów: 4x4, ATV, komercyjnych, budowlanych, rolniczych, przyczep

# Dane techniczne

## Cube MX85-SP, Cube MX85-WD, Lightbar MX140-WD

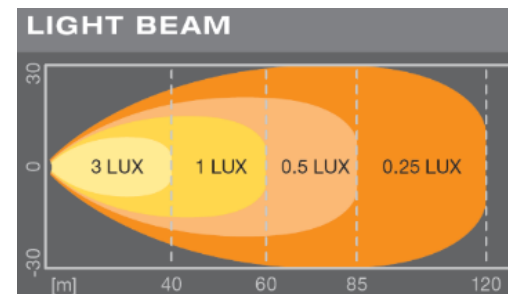
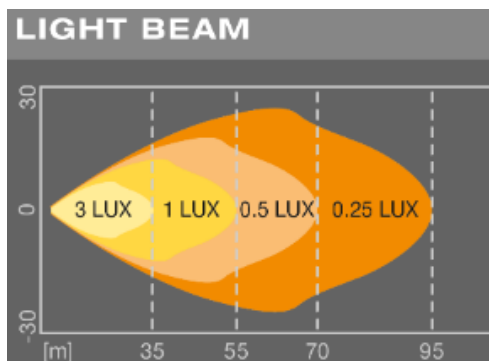
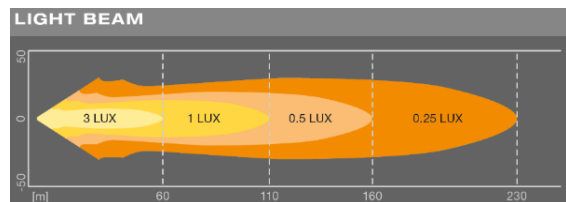

Nr zamówieniowy Nazwa produktu	LEDDL 101-SP Cube MX85-SP	LEDDL 101-WD Cube MX85-WD	LEDDL 102-WD Lightbar MX140-WD
Zasięg światła	@1lx: ~110m	@1lx: ~55m	@1lx: ~60m
Strumień świetlny	1,250lm	1,250lm	2000lm
Temperatura barwowa	6 000 K	6 000 K	6 000 K
Kąt rozsyłu światła	13,5°	43,5°	45°
Napięcie	12V	12V	12V/24V
Ochrona IP	IP67	IP67	IP67
EMC/EMI	ECE R10	ECE R10	ECE R10
Długość kabla	30cm	30cm	50cm
Waga	500g	500g	750g
EAN	<b>4052899595255</b>	<b>4052899595279</b>	<b>4052899595316</b>



# Światła drogowe



# Światła drogowe LEDriving®

## Lightbar MX140-SP – homologacja ECE



### Główne cechy:

- **2 funkcje oświetlenia LED** z homologacją ECE: dodatkowe światła drogowe i przednie światła pozycyjne
- MX140-SP - wersja spot – wąski kąt rozsyłu światła **10°**, daleki zasięg **aż do do 200m**
- Niezwykle wytrzymała soczewka z poliwęglanu, konstrukcja wytrzymała na duże obciążenia, ochrona przed skokami napięcia
- Najnowocześniejszy design: niezwykle wysoka sprawność układu optycznego, jednorodny rozsył światła i zredukowany efekt olśnienia
- **Trwałość do 5000 h** dzięki zintegrowanemu sterownikowi i efektywnemu odprowadzaniu ciepła
- **3 LED** o wysokiej mocy
- 5-letnia gwarancja\*
- Przystosowane do pojazdów: 4x4, ATV, komercyjnych, budowlanych, rolniczych, przyczep

# Dane techniczne

## Lightbar MX140-SP – on-road

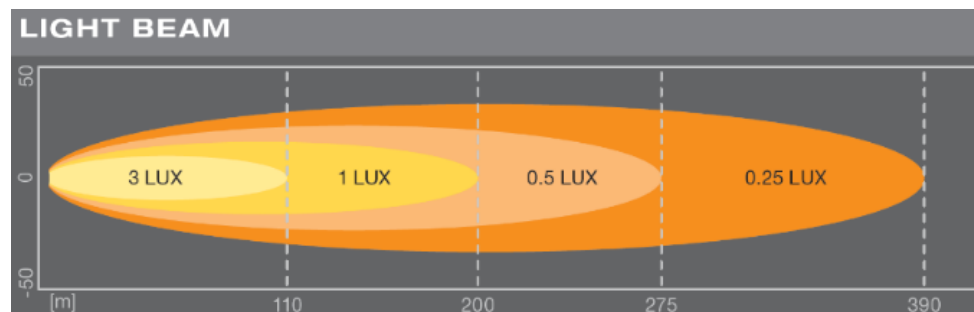
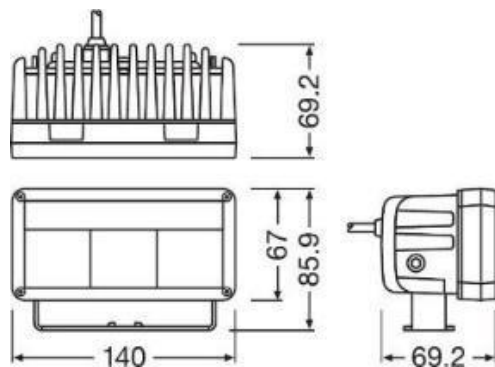

Nr zamówieniowy	LEDDL 102-SP – on road
Zasięg światła	@1lx: ~200m
Strumień świetlny	2000lm
Temperatura barwowa	6 000 K
Kąt rozsyłu światła	10°
Napięcie	12V/24V
Ochrona IP	IP67
ECE	R112 (ref. 10), R7
Długość kabla	50cm
Waga	750g
EAN	<b>4052899595293</b>

# Światła drogowe LEDriving®

## Lightbar FX250-SP/FX250-CB/FX500-SP/FX500-CB



### Główne cechy:

- Oświetlenie LED jako **dotychczasowe światła drogowe** z homologacją ECE
- Wersje SP – 2 modele opraw wytwarzających **światło punktowe** poprawiające oświetlenie obszaru daleko od pojazdu  
Wersje CB – 2 modele opraw wytwarzających **światło mieszane** pozwalające na oświetlenie obszaru zarówno blisko, jak i daleko od pojazdu
- Wąski kąt rozsyłu światła **5°** i zasięg do **360m/320m/450m/440m**
- Niezwykle wytrzymała soczewka z poliwęglanu, konstrukcja wytrzymała na duże obciążenia, ochrona przed skokami napięcia
- Najnowocześniejszy design: niezwykle wysoka sprawność układu optycznego, jednorodny rozsył światła i zredukowany efekt olśnienia
- **Trwałość do 5000 h** dzięki zintegrowanemu sterownikowi i efektywnemu odprowadzaniu ciepła
- 5-letnia gwarancja\*
- Przystosowane do pojazdów: 4x4, ATV, komercyjnych, budowlanych, rolniczych, przyczep

# Dane techniczne

## Lightbar FX250-SP/FX250-CB/FX500-SP/FX500-CB

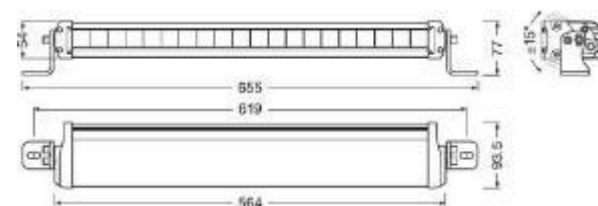
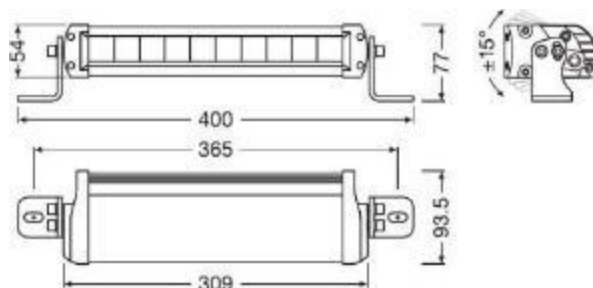

Nr zamówieniowy Nazwa produktu	LEDDL 103-SP – z ECE Lightbar FX250-SP	LEDDL 103-CB – z ECE Lightbar FX250-CB	LEDDL 104-SP – z ECE Lightbar FX500-SP	LEDDL 104-CB – z ECE Lightbar FX500-CB
Zasięg światła	@1lx: ~360m	@1lx: ~320m	@1lx: ~450m	@1lx: ~440m
Strumień świetlny	2700lm	2700lm	4600lm	4600lm
Temperatura barwowa	6 000 K	6 000 K	6 000 K	6 000 K
Kąt rozsyłu światła	5°	5°	5°	5°
Napięcie	12V/24V	12/24V	12/24V	12/24V
Ochrona IP	IP67	IP67	IP67	IP67
ECE	R112 (ref. 37.5)	R112 (ref. 27.5)	R112 (ref. 45)	R112 (Ref. 45)
Długość kabla	100cm	100cm	100cm	100cm
Waga	1450g	1450g	2250g	2250g
EAN	<b>4052899595330</b>	<b>4052899595354</b>	<b>4052899595378</b>	<b>4052899595392</b>

# Lightbar FX250-SP/FX250-CB/FX500-SP/FX500-CB

Lightbar FX250-SP

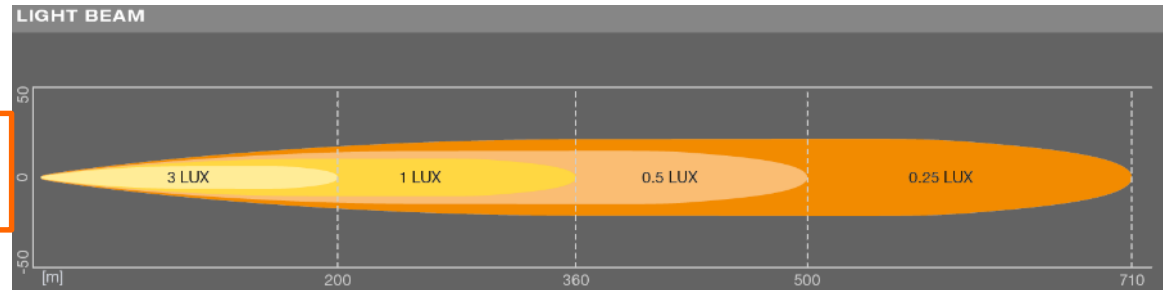

Lightbar FX250-CB

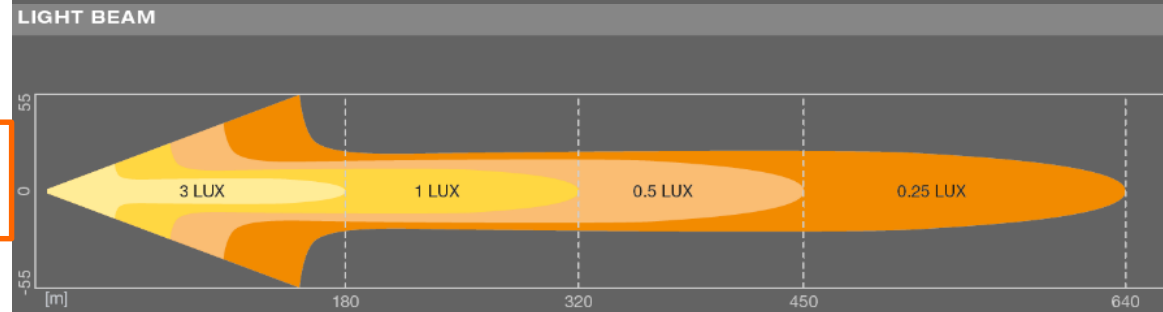

Lightbar FX500-SP

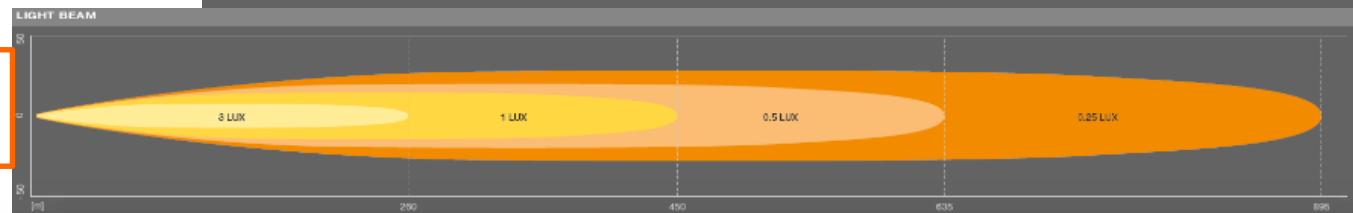

Lightbar FX500-CB

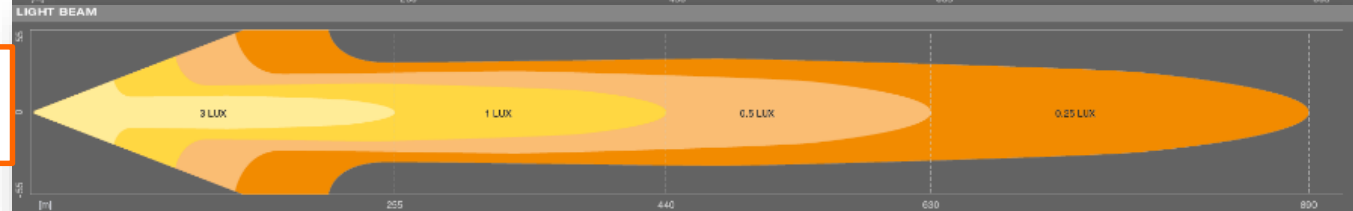

# Światła drogowe LEDriving®

## Lightbar SX180-SP/SX300-SP/SX500-SP



### Główne cechy:

- Oświetlenie LED jako **dotatkowe światła drogowe** z homologacją ECE
- **Seria Slim** – 3 modele opraw o kompaktowych wymiarach
- Wąski kąt rozsyłu światła **8°** i zasięg do **190m/270m/370m**
- Niezwykle wytrzymała soczewka z poliwęglanu, konstrukcja wytrzymała na duże obciążenia, ochrona przed skokami napięcia
- Najnowocześniejszy design: niezwykle wysoka sprawność układu optycznego, jednorodny rozsył światła i zredukowany efekt ośnienia
- **Trwałość do 5000 h** dzięki zintegrowanemu sterownikowi i efektywnemu odprowadzaniu ciepła
- 5-letnia gwarancja\*
- Przystosowane do pojazdów: 4x4, ATV, komercyjnych, budowlanych, rolniczych, przyczep

# Dane techniczne

## Lightbar SX180-SP/SX300-SP/SX500-SP

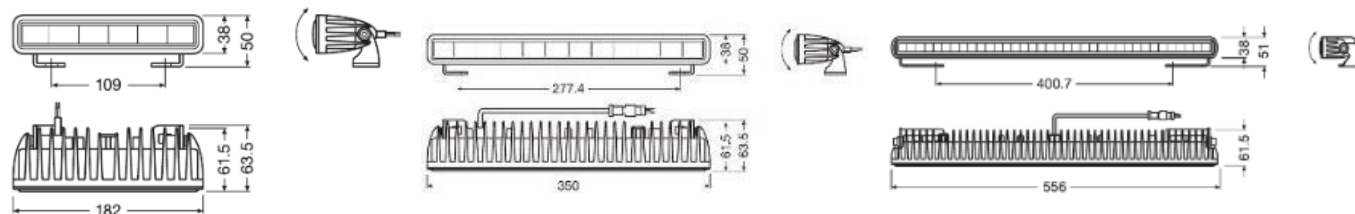

Nr zamówieniowy Nazwa produktu	LEDDL 105-SP – z ECE Lightbar SX180-SP	LEDDL 106-SP – z ECE Lightbar SX300-SP	LEDDL 107-SP – z ECE Lightbar SX500-SP
Zasięg światła	@1lx: ~190m	@1lx: ~270m	@1lx: ~370m
Strumień świetlny	1300lm	2600lm	3900lm
Temperatura barwowa	6 000 K	6 000 K	6 000 K
Kąt rozsyłu światła	8°	8°	8°
Napięcie	12V/24V	12/24V	12/24V
Ochrona IP	IP69K	IP69K	IP69K
ECE	R112 (ref. 10)	R112 (ref. 20)	R112 (ref. 30)
Certyfikat odporności na wibracje	IEC 60068-2-6	IEC 60068-2-6	IEC 60068-2-6
Wytrzymałość na temp. otoczenia	-30°C - 60°C	-30°C - 60°C	-30°C - 60°C
Długość kabla	45cm	45cm	45cm
Waga	450g	700g	1200g
EAN	<b>4052899595415</b>	<b>4052899595439</b>	<b>4052899595453</b>



# Lightbar SX180-SP/SX300-SP/SX500-SP

SX180-SP

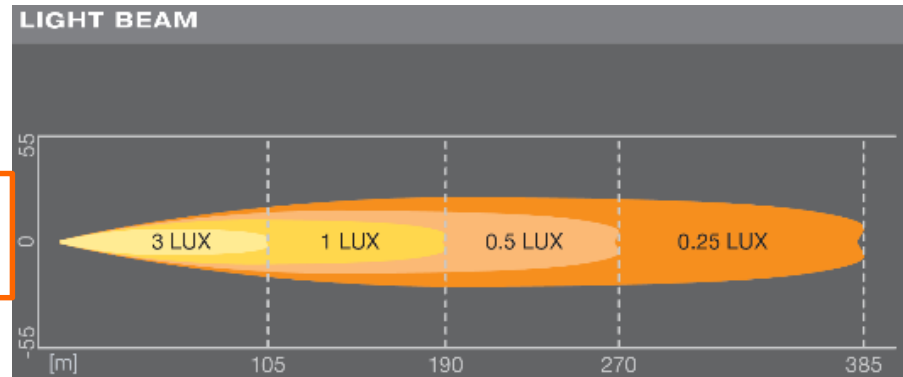

SX300-SP

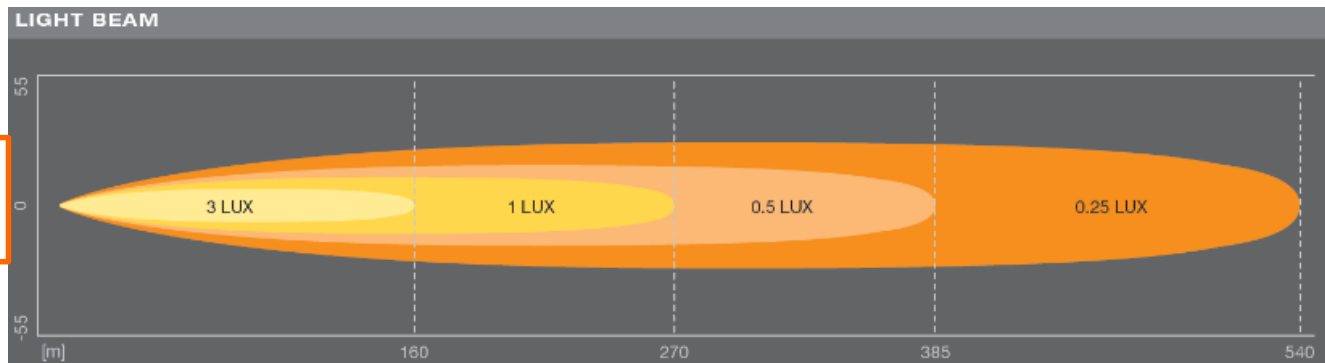

SX300-SP

